

ИНСТРУКЦИЯ ПО ЭКСПЛУАТАЦИИ



Русский

Стиральная машина Eurosova 800



Стиральная машина Eurosova 800

ИНСТРУКЦИЯ ПО ЭКСПЛУАТАЦИИ

Содержание.

От производителя

3

Установка:

Описание машины	4
Указания по безопасности	5
Установка	6
Установка под раковину	7

Использование:

Описание программ	8
Выбор программы	9
Дозировка моющего средства	10
Сортировка белья	11
Символы по уходу за бельем	11

Очистка и уход:

Указания по уходу	12
Удаление известкового налета	12
Очистка фильтра заливного шланга	12

Общее:

Устранение повреждений	13
Аварийный слив	13
Чистка сливного насоса	13
Диагностика и устранение неисправностей	14
Выведение пятен	15
Примеры программ	16

ИНСТРУКЦИЯ ПО ЭКСПЛУАТАЦИИ

От производителя.

Мы поздравляем Вас с приобретением стиральной машины **Eurosoba 800**, лучшей из всех представленных на мировом рынке малогабаритных стиральных машин.

Ее неоспоримыми преимуществами являются:

1. Ручная сборка и заводской контроль качества
2. Экстра малый вес, наличие колесиков и боковых ручек делают эту модель легко перемещаемой в пространстве, пригодной к использованию в дачных условиях
3. Самые маленькие размеры 67x46x46 см.
4. Класс стирки А
5. Бак и барабан из нержавеющей стали
6. Наличие аварийного слива и ловушки для посторонних предметов
7. Независимость от давления воды в системе водозабора и многие другие конструктивные преимущества.

Непревзойденная швейцарская надежность и качество!

ИНСТРУКЦИЯ ПО ЭКСПЛУАТАЦИИ

Описание машины.

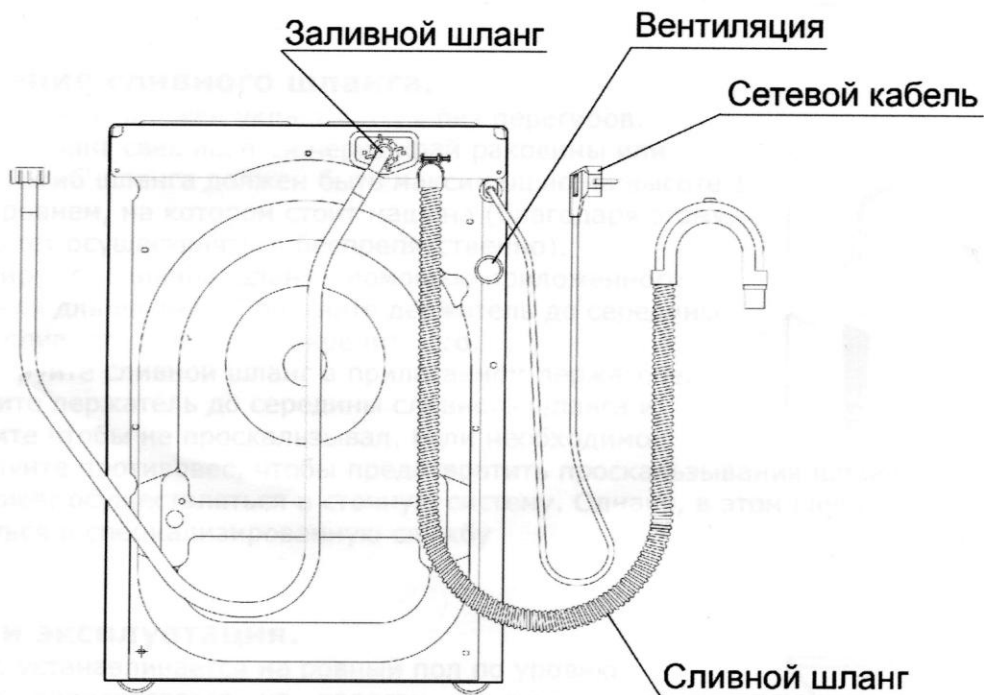
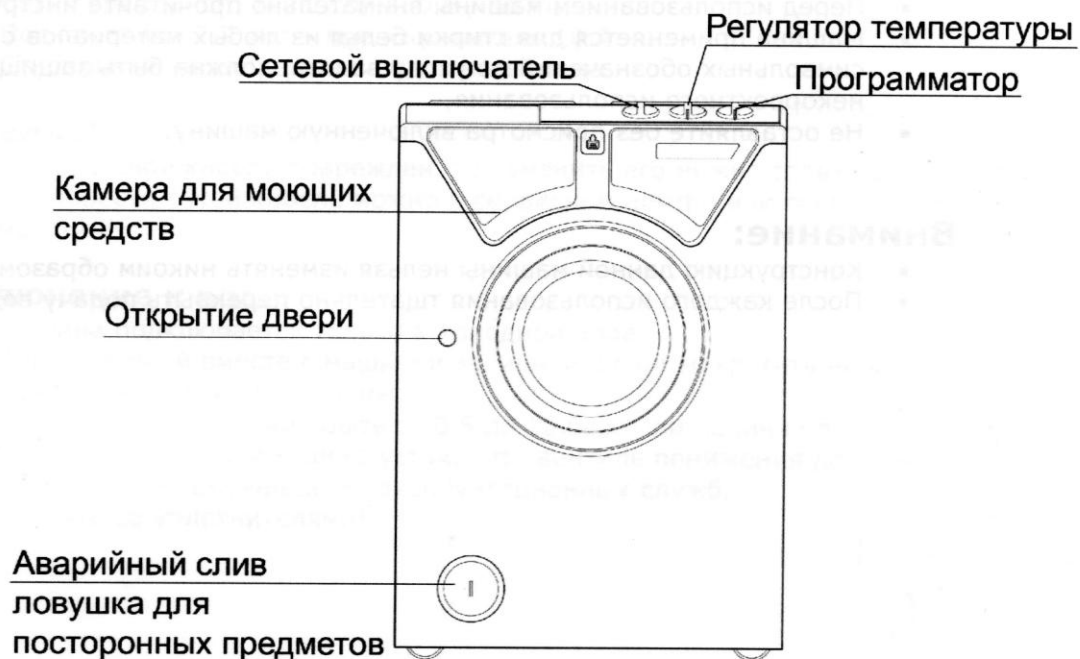

ИНСТРУКЦИЯ ПО ЭКСПЛУАТАЦИИ

Указания по безопасности.

Внимание:

- Перед использованием машины внимательно прочитайте инструкцию.
- Машина применяется для стирки белья из любых материалов с учетом символьных обозначений по уходу за ним, должна быть защищена от некорректного использования.
- Не оставляйте без присмотра включенную машину.

Внимание:

- Конструкцию данной машины нельзя изменять никоим образом.
- После каждого использования тщательно перекрыть подачу воды.

ИНСТРУКЦИЯ ПО ЭКСПЛУАТАЦИИ

Установка

Подключение.

- Сеть переменного тока 220-230 В / 50 Гц.
- Подключение 2,2 кВт – предохранитель 10 А.
- Стиральная машина должна быть заземлена.

Внимание!

- Если сетевой кабель поврежден, то заменить его можно только специальным. Приобрести такой кабель можно в сервисном центре или специализированных магазинах.

Подключение воды.

- Машина подключается только к холодной воде.
- Поставляемый вместе с машиной заливной шланг накрутить на кран и на резьбу на обратной стороне машины.
- Давление воды должно быть от 0.5 до 10 бар. При наличии более высокого давления воды необходимо установить вентиль понижения давления. Обращайте внимание на рекомендации эксплуатационных служб.
- Следите за уплотнителями!

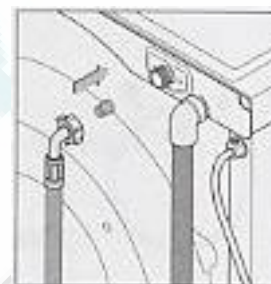

Подсоединение сливного шланга.

- Сливной шланг должен укладываться без перегибов.
- Сливной шланг свешивается через край раковины или ванны. Изгиб шланга должен быть максимально на высоте 1 м над уровнем, на котором стоит машина (благодаря этому, слив может осуществляться беспрепятственно).
- Зафиксируйте сливной шланг с помощью приложенного держателя для шланга. Протяните держатель до середины колена сливного шланга и закрепите его.
- Зафиксируйте сливной шланг в прилагаемом держателе. Протяните держатель до середины сливного шланга и закрепите чтобы не проскальзывал. Если необходимо, используйте противовес, чтобы предотвратить проскальзывание шланга.
- Слив может осуществляться в любую сливную систему. Однако, в этом случае следует обратиться в специализированную службу.



Установка и эксплуатация.

- Машина устанавливается на ровный пол по уровню.
- Машина передвигается на колесах, в связи с этим машина имеет боковые колебания при отжиге. Используйте специальные шины или устанавливайте прибор на резиновый коврик.
- Справа и слева от машины должно быть не менее 3 см от других предметов.

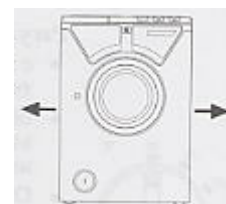

ИНСТРУКЦИЯ ПО ЭКСПЛУАТАЦИИ

Внимание!

Машина должна иметь возможность свободного перемещения на колесах, в противном случае в процессе эксплуатации могут возникнуть повреждения как самой машины, так и предметов, установленных к ней вплотную.

Внимание!

- Всегда проверяйте, чтобы сливному шлангу ничего не мешало, в противном случае слив воды осуществляться не будет.
- Устанавливайте машину во внутренних помещениях, защищенных от промерзания.
- Производитель не несет ответственности за залив и протечки, произошедшие по причине неправильного использования или обслуживания машины представителями неуполномоченных сервисных центров.

Установка стиральной машины под раковину.

Стиральные машины можно устанавливать под раковину при соблюдении следующих условий:

- В целях защиты стиральной машины от попадания воды она должна быть полностью прикрыта раковиной, как зонтиком.
- Ширина **L** раковины должна быть не менее 580 мм в случае наличия канализационной трубы **1** и не менее 500 мм, в случае отсутствия трубы.
- Не рекомендуется располагать сливные патрубки раковины над стиральной машиной.
- В случае неправильной установки стиральной машины сервис имеет право отказаться от гарантийных обязательств.

правильно

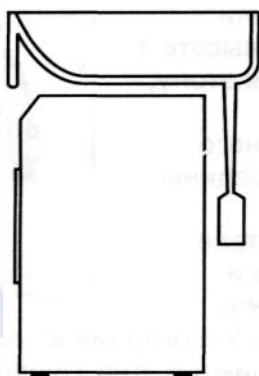

неправильно

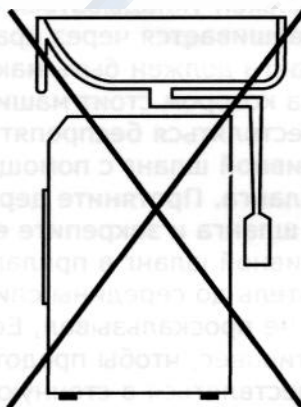

неправильно

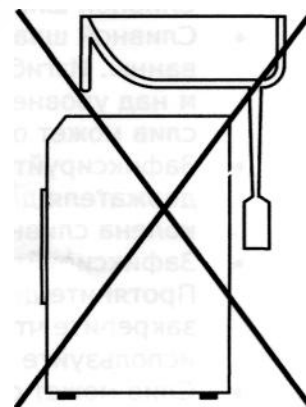

Рекомендуется устанавливать стиральные машины под специально разработанные раковины семейства **Кувшинка™**.

ИНСТРУКЦИЯ ПО ЭКСПЛУАТАЦИИ

Использование.

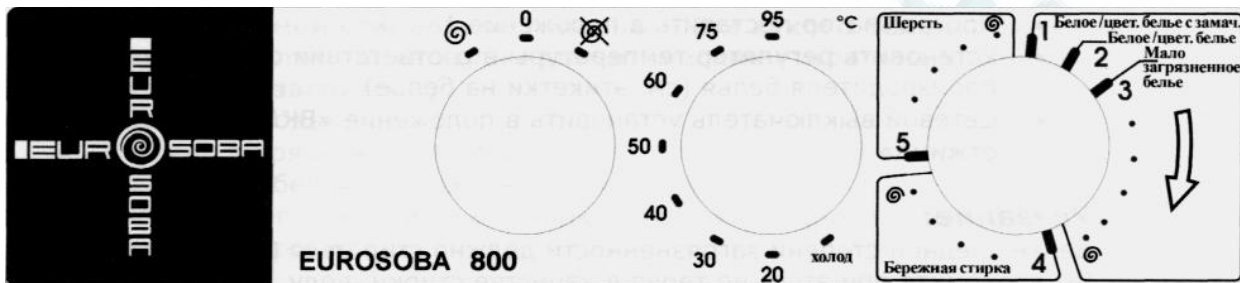

Описание программ.



Сетевой выключатель.

- Сетевой выключатель позволяет осуществить .



-  ВКЛ, с отжимом (количество оборотов при отжиге составляет 800 об/мин)
-  ВКЛ, без отжима отжим не включается

Внимание!

После каждой стирки поворачивайте основной выключатель в положение «0»

Программатор.

С помощью программатора Вы можете установить следующие программы:

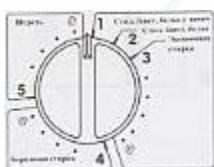

- | | |
|--|---------------|
| 1 Стирка постельного / цветного белья с предварительной стиркой | 40°-95°С |
| 2 Стирка постельного / цветного белья без предварительной стирки | 40°-95°С |
| 3 Стирка малозагрязненного белья | холод – 60°С |
| 4 Деликатная стирка / стирка тюля | холод – 40°С |
| 5 Стирка шерсти | холод – 40° С |

Регулятор температуры.

- С помощью данного регулятора Вы можете установить любой температурный режим от холодной воды до 95° С.
- Обращайте внимание на символные обозначения для ухода на Ваших вещах. Наши данные об устанавливаемой температуре являются лишь направляющими.
- Обращайте внимание на правильную установку температуры для выбранной программы.
- Автоматическое ограничение температуры в программах стирки шерсти (5) на 40° С и деликатной стирки (4) на 60° С обеспечивает дополнительную защиту от ошибок при установке температуры.
- Для слегка загрязненного белья нет необходимости устанавливать высокую температуру стирки, так как необходимый эффект можно достигнуть и при невысокой температуре. Это даст Вам дополнительную экономию электроэнергии.

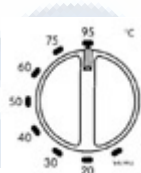

ИНСТРУКЦИЯ ПО ЭКСПЛУАТАЦИИ

Выбор программ.

1. Белое и цветное белье с предварительной стиркой * ИНТЕНСИВНАЯ * 40°-95° С

- Программатор поставить в положение 1
- Установить регулятор температуры в соответствии с рекомендациями производителя белья (см. этикетки на белье)
- Сетевой выключатель установить в положение «ВКЛ, с отжимом» или «ВКЛ, без отжима»

Указание:

Белье средней степени загрязненности должно стираться без предварительной стирки. Вы экономите при этом, не теряя в качестве стирки, воду, моющие средства и электроэнергию.

2. Белое и цветное белье без предварительной стирки * НОРМАЛЬНАЯ * 40°-95° С

- Программатор поставить в положение 2
- Установить регулятор температуры в соответствии с рекомендациями производителя белья (см. этикетки на белье)
- Сетевой выключатель установить в положение «ВКЛ, с отжимом» или «ВКЛ, без отжима»

3. Программа стирки малозагрязненного белья * до 60° С

- Программатор поставить в положение 3
- Установить регулятор температуры в соответствии с рекомендациями производителя белья (см. этикетки на белье)
- Сетевой выключатель установить в положение «ВКЛ, с отжимом» или «ВКЛ, без отжима»

4. Программа деликатной стирки / стирка тюля с высоким уровнем воды * до 40° С

- Программатор поставить в положение 4
- Установить регулятор температуры в соответствии с рекомендациями производителя белья (см. этикетки на белье)
- Сетевой выключатель установить в положение «ВКЛ, с отжимом» или «ВКЛ, без отжима»

• Программа стирки шерсти * до 40° С

- Программатор поставить в положение 5
- Установить регулятор температуры в соответствии с рекомендациями производителя белья (см. этикетки на белье)
- Сетевой выключатель установить в положение «ВКЛ, с отжимом» (отжим будет осуществляется при 500 об./мин., что является установкой по умолчанию) или «ВКЛ, без отжима».

ИНСТРУКЦИЯ ПО ЭКСПЛУАТАЦИИ

Дозировка моющего средства.

Необходимое количество и тип моющего средства обычно зависит от:

- Размеров и конструкции Вашей машины
(Загрузка данной стиральной машины – 3кг сухого белья, применяется моющее средство только для автоматических стиральных машин с фронтальной загрузкой)
- Жесткости воды
- Степени загрязненности белья
- Количества белья, загруженного в машину
- Типа моющего средства и его марки (см. рекомендации производителя на упаковке порошка)

Прежде чем засыпать моющее средство, проверьте:

- Машина должна быть максимально загружена (это экономит воду и электроэнергию)
- Не испачкано ли белье жиром, землей (перед стиркой выведите пятна)
- Количество моющего средства должно соответствовать типу воды (жесткая/мягкая) в соответствии с рекомендациями производителя порошка
- Моющее средство должно соответствовать программе, температурному режиму стирки и типу белья, которое будет стираться.

Активная защита окружающей среды.

Ваша стиральная машина может экономить до 50% объема моющих средств, т.к.

- Ваша машина оснащена эко-вентилем (это снижает потерю моющих средств из-за смыва)
- Дозировка на упаковках порошка рассчитана обычно на стиральные машины с 5 килограммовой загрузкой.

(Загрузка данной стиральной машины – 3кг сухого белья)

Камера I

Средство для предварительной стирки

Камера II

Средство для основной стирки

Камера III

Ополаскиватель (по необходимости)

Если Вы используете стиральный порошок с био-добавками, внимательно прочитайте рекомендации производителя данного средства.

Совет:

Производитель рекомендует использовать смягчитель воды, если Вы живете в районе с «нормальной» водой. Таким образом можно снизить количество используемого моющего средства.

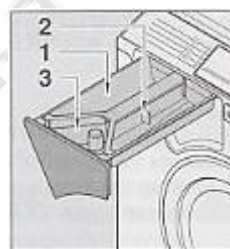

ИНСТРУКЦИЯ ПО ЭКСПЛУАТАЦИИ

Сортировка белья.

Сортируйте Ваше белье:

- В соответствии с этикеткой на одежде
- По степени загрязнения
- По цвету

Символы по уходу за бельем.

Стирка



Температура стирки до 95° С

Хлопок, лен, смесовые ткани, вискоза, белое и не линяющее цветное белье.



Температура стирки до 60° С

Цветной хлопок, хлопок жатый, хлопкосодержащие смесовые ткани, полиэстер и линяющее белье



Температура стирки до 40° С

Шелк, шелкосодержащие смесовые ткани, вискоза и синтетика, такие как полиакрил, полиэстер, полиамид.

Шерсть, которую можно стирать в машине



Деликатная стирка



Деликатная стирка на пониженных оборотах



Ручная стирка в воде не горячее 37°С



Не стирать, только сухая чистка

Отбеливание



Возможно отбеливание с хлорсодержащими средствами



Не отбеливать, не использовать пятновыводящие средства, содержащие отбеливатель. Только профессиональная чистка.

Сушка



Можно сушить при максимальной температуре



Сушка только при низких температурах



Нельзя сушить в машине

Сухая чистка



Не стирать, только чистить



Не стирать, только чистить



Не стирать, только чистить

ИНСТРУКЦИЯ ПО ЭКСПЛУАТАЦИИ

Очистка и уход.

Указания по уходу:



Внимание: Перед тем как чистить машину, осуществлять ее техническое обслуживание или устранять неполадки, отключите машину от источника питания и перекройте подачу воды.

Совет:

Регулярно вынимайте лоток для моющих средств, чтобы промыть его.

- Выдвиньте лоток
- Слегка приподнимите и полностью выгащите его
- Промойте теплой водой
- Снимите крышку сифона и промойте теплой водой
- Щеточкой для бутылок прочистите канал сифона и снова установите крышку
- Проверьте, нет ли в шахте остатков моющего средства и прочистите, если необходимо
- Мягкой тканью протрите корпус, люк и панель управления.

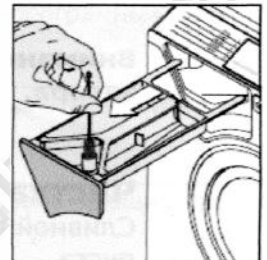
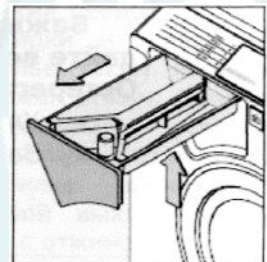

Удаление известкового налета.

Если вы используете корректное количество стирального порошка, нет необходимости использовать средства для предотвращения образования известкового налета. Однако, если в этом есть необходимость, то используйте средство, предназначенное только для стиральных машин.

Очистка фильтра заливного шланга:

- Перекройте подачу воды и отсоедините шланг.
- Выкрутите фильтр и почистите его.
- Установите фильтр на место.
- Подсоедините шланг и проверьте на предмет протечки.

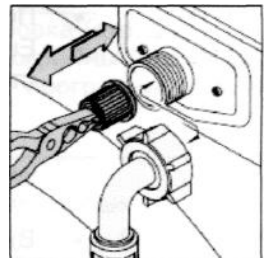

ИНСТРУКЦИЯ ПО ЭКСПЛУАТАЦИИ

Устранение повреждений

Внимание: Перед тем как осуществлять чистки, техническое обслуживание и ремонт, отключите машину от источника питания (выньте вилку из розетки) и перекройте подачу воды.

Аварийный слив:

Если произошел сбой в работе программы или вода осталась в машине, то ее можно слить с помощью шланга.

- Подготовьте емкость для слива воды.
- С помощью монеты снять круглую заглушку с крышки аварийного слива.
- Вытащить шланг на полную длину и сливать воду.

Важно: Если бой произошел в процессе нагрева воды, то дайте воде остыть, только потом сливайте ее.

Остерегайтесь ожогов!

- Уложить шланг на место.
- Закрывать крышку.



Внимание: Очистка камеры сливного насоса необходима только в случае его засора.

Чистка сливного насоса:

Сливной насос можно открывать только в том случае, если машина пуста

- Сдавите с боков внешнее кольцо на крышке
- Поверните кольцо против часовой стрелки на ¼ оборота
- Еще раз сдавите и повернуть еще на ¼ против часовой стрелки, чтобы освободить заглушку.
- Выньте вставку для посторонних предметов и очистите ее
- Чтобы закрыть дважды поверните направо (повернуть -> вдавить вглубь -> повернуть).



ИНСТРУКЦИЯ ПО ЭКСПЛУАТАЦИИ

Диагностика и устранение неисправностей.

Повреждение	Возможная причина	Устранение
Не вращается барабан	<ul style="list-style-type: none"> Нет подачи электроэнергии Не выбрана программа Основной выключатель находится в положении «0» Не закрыта дверь 	<ul style="list-style-type: none"> Проверить розетку и предохранители (попробуйте использовать другую розетку) Установить программу Повернуть основной выключатель в положение «ВКЛ, с отжимом» или «ВКЛ, без отжима» Закрыть дверь
Нет отжима	<ul style="list-style-type: none"> Сетевой выключатель находится в положении «ВКЛ, без отжима» Белье не распределено 	<ul style="list-style-type: none"> Повернуть сетевой выключатель в положение «ВКЛ, с отжимом» Если белье неравномерно распределилось в барабане, то машина на короткий период вернется к программе стирки и попытается распределить белье таким образом, чтобы стал возможен отжим. Если эти попытки не увенчаются успехом, машина завершит стирку без отжима. Распределите белье вручную и установите сетевой выключатель в положение «ВКЛ, с отжимом»
В машину поступает мало моющего средства или не поступает вообще	<ul style="list-style-type: none"> Засорен лоток Неправильная выбрана программа 	<ul style="list-style-type: none"> Очистить лоток (стр. 12) Смотри «Выбор программы» (стр. 8-9)
Ополаскиватель подается в самом начале работы	<ul style="list-style-type: none"> Слишком много ополаскивателя в отсеке III 	<ul style="list-style-type: none"> Заливать только до отметки max
Подтекает отсек для ополаскивателя	<ul style="list-style-type: none"> Засорен заборный клапан 	<ul style="list-style-type: none"> Очистить камеру для моющих средств и клапан (стр. 12)
Подтекание воды на пол	<ul style="list-style-type: none"> Выход пены из машины Не закрыта камера для моющих средств Неплотное соединение заливного шлангов Некорректно подсоединен слив 	<ul style="list-style-type: none"> Проверьте дозировку моющего средства (стр. 10) Закрыть камеру Проверить на предмет протечки подсоединение заливного шланга к машине и к водопроводу Смотри стр. 11
Белье не отстиралось	<ul style="list-style-type: none"> Мало или много моющих средств Неправильно выбрана программа Неправильно выбрана температура 	<ul style="list-style-type: none"> Правильная дозировка (стр. 10) Переустановка программы (стр. 8-9) Смотри установку программы (стр. 8-9)
Повреждение белья	<ul style="list-style-type: none"> Посторонний предмет в барабане Стирка с посторонними предметами в белье (в карманах) Поврежденная ткань 	<ul style="list-style-type: none"> Проверить барабан Вынуть посторонние предметы Направить рекламацию производителю ткани
Остаток моющих средств в белье	<ul style="list-style-type: none"> Прерывание подачи воды Попадание моющих средств в канал ополаскивателя 	<ul style="list-style-type: none"> Проверить залив воды Очистить камеру для моющих средств (стр. 10)
Не осуществляется слив воды	<ul style="list-style-type: none"> Сливная система засорена или перегнут шланг Сливная помпа засорена 	<ul style="list-style-type: none"> Проверить шланг и сливную систему Прочистить помпу (см. стр. 13)

Если в результате приведенных выше процедур Ваша машина продолжает некорректно работать, то обратитесь за помощью в авторизованный сервисный центр, сообщив при этом модель машины и ее серийный номер.

ИНСТРУКЦИЯ ПО ЭКСПЛУАТАЦИИ



Выведение пятен.

1. **Следы от фломастера или шариковой ручки** Натрите спиртом, замочите в растворителе краски, простирайте остатки пятна с желчесодержащим или хозяйственным мылом.
2. **Пиво** Сполосните в теплой воде, затем стирайте в машине.
3. **Кровь** Замочите в холодной воде, натрите хозяйственным мылом, затем стирайте в машине.
4. **Яркие пятнышки** Счистить щеткой, смоченной в водном растворе уксуса.
5. **Запалы** Смочить водным раствором уксуса, оставить на несколько часов, затем прополоскать в чистой воде.
6. **Масло** Промойте в теплой мыльной пене, на деликатной ткани удаляйте пятна раствором нашатыря или хозяйственным мылом.
7. **Кофе / какао** Замочите в холодной воде, затем простирайте в теплой мыльной воде (можно использовать горячую воду)
8. **Пятна плесени и земли** В случае хлопковых или льняных тканей светлого цвета, использовать пасту, содержащую карбонат кальция, мыло и воду. Оставьте ненадолго, потом как следует простирайте, натрите хозяйственным мылом, сполосните и затем стирайте в машине.
9. **Яичный белок** Сполосните холодной водой, затем стирайте в машине.
10. **Яичный желток** Замочите в мыльном растворе, затем простирайте.
11. **Жир** Застирайте в мыльной пене или с помощью хозяйственного мыла.
12. **Фруктовый сок** Посыпьте солью и смойте теплой водой или натрите хозяйственным мылом, затем стирайте в стиральной машине.
13. **Пятна от фруктов** См. «фруктовый сок»
14. **Трава** Натрите хозяйственным мылом, затем стирайте в машине.
15. **Жир, сало** Натрите маргарином, застирайте в мыльной пене, удалите остатки скипидаром или хозяйственным мылом.
16. **Мороженое** Смойте теплой водой или используйте хозяйственное мыло.
17. **Йод** Смочите, затем натрите срезом сырого картофеля, сполосните холодной водой. Повторяйте, пока пятна не исчезнут, затем стирайте в машине.
18. **Чернила** Слегка присыпьте солью, стряхните, натрите уксусом или хозяйственным мылом, хорошо сполосните, затем стирайте в машине.
19. **Губная помада** Застирайте с хозяйственным мылом.
20. **Молоко** Сполосните холодной водой, затем стирайте в машине.
21. **Лак для ногтей** Растворите ацетоном (будьте осторожны: нельзя использовать на ацетатных тканях), затем стирайте в машине.
22. **Красное вино** Присыпьте солью, стряхните, затем застирайте или используйте хозяйственное мыло.
23. **Ржавчина** Каплю лимонного сока на светлоокрашенные ткани, чтобы пятна исчезли, хорошо прополощите или положите вещь в тазик с водой, в которой разведено небольшое количество глицерина, затем стирайте в мыльной воде.
24. **Гуталин** Растворите в скипидаре, застирайте в мыльной пене.
25. **Сажа** **Никогда не застирывайте!** Сначала сдуйте верхний слой, затем присыпьте солью, оставьте воздействовать, затем застирайте в мыльной воде или хозяйственным мылом.
26. **Шпинат** Натрите срезом сырой картофелины, затем стирайте в машине.
27. **Конфеты, сладости** Смочите водным раствором уксуса, хорошо прополощите, стирайте в стиральной машине.
28. **Смола** Натрите маргарином, застирайте в мыльной пене. Остатки пятен удалите с помощью нашатырного спирта или хозяйственным мылом.
29. **Чай** Застирайте в мыльной пене или хозяйственным мылом.
30. **Моча** Застирайте в мыльной пене, используйте раствор аммиака или хозяйственное мыло.
31. **Воск** Перегните запачканное место несколько раз, чтобы очистить большую часть пятна, затем гладьте через промокательную или оберточную бумагу, пока пятна полностью не исчезнут. Остатки удалить этиловым спиртом, затем застирать в мыльной воде.
32. **Вино** См. «Пиво»
33. **Пожелтевшее белье** Стирайте в порошке с добавлением соли. Не прикладывайте больших усилий при стирке синтетики.

ИНСТРУКЦИЯ ПО ЭКСПЛУАТАЦИИ

Пример программ.

Эти данные являются направляющими для указанного объема загрузки. При снижении загрузки дозировка уменьшается.

	Программ-ма	Темпе-ратура	Кнопка	Моющее средство	Загруз-ка Max кг	Потребление во время работы		
						Вре-мя мин	Энер-гия кВт/ч	Вода л
Сильно загрязненное белое белье с предварит, стиркой	1	95° C	 	Стиральный порошок 50% от дозы, указанной производителем*	3	125	1.3	55
Сильно загрязненное цветное белье с предварит, стиркой	1	60° C	 	2/3 в отсек I 1/3 в отсек II	3	110	0.8	55
Нормально загрязненное белое белье	2	95° C	 	Стиральный порошок 50% от дозы, указанной производителем* в отсек II	3	115	1.2	50
Нормально загрязненное цветное белье	2	60° C	 	Жидкое моющее средство, 50% от рекомендованной дозы непосредственно на белье	3	100	0.7	50
Мало загрязненное белье	3	40° C	 	Стиральный порошок 50% от дозы, указанной производителем* в отсек II	1.5	65	0.25	45
Деликатная стирка / стирка тюля	4	40° C	 	Жидкое моющее средство, 50% от рекомендованной дозы непосредственно на белье	1.5	45	0.25	40
Шерсть	5	30° C	 	Стиральный порошок 50% от дозы, указанной производителем* в отсек II Жидкое моющее средство, 50% от рекомендованной дозы непосредственно на белье	1	30	0.25	60